

VELVEX

ПРОИЗВОДИТЕЛЬ МЕБЕЛИ
ДЛЯ ВАННЫХ КОМНАТ

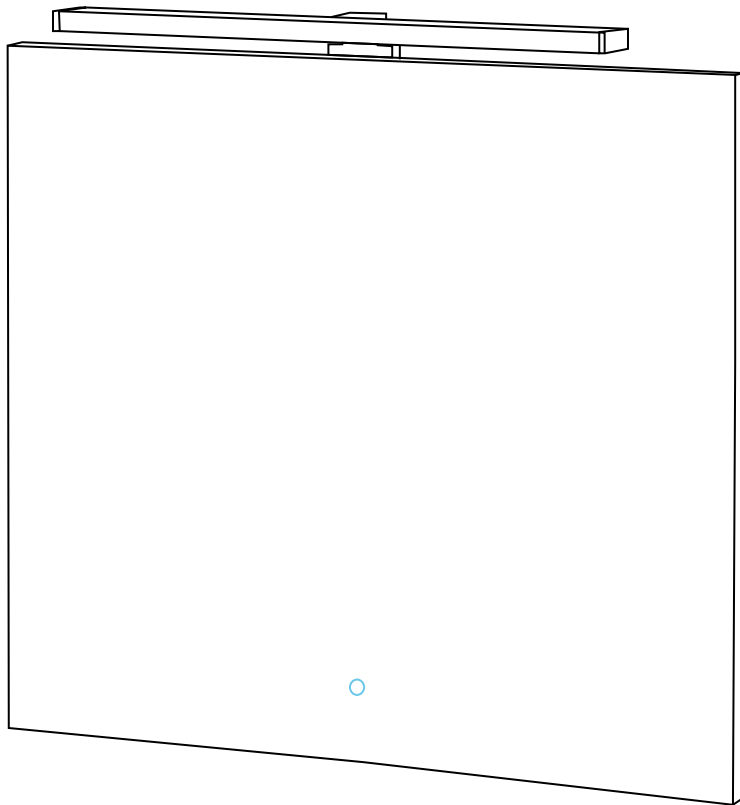

Паспорт

на зеркала с LED-подсветкой для ванной комнаты

Уважаемый покупатель, благодарим Вас за приобретение продукции VELVEX.

VELVEX – производитель мебели для ванных комнат. Вся наша продукция проходит обязательный контроль качества на каждом этапе производства. Перед установкой изделия внимательно прочтите данное руководство. Во время установки следуйте всем инструкциям, изложенным в документе. При правильной эксплуатации наша продукция прослужит Вам долгие годы и станет неотъемлемой частью Вашей ванной комнаты.

1. Комплектность изделия

1. Зеркало.
2. Набор шурупов и дюбелей для подвешивания зеркала.
3. Инструкция по эксплуатации.
4. Упаковка.

2. Стандарт IP

IP (International Protection или Ingress Protection) - система классификации степеней защиты оболочки электрооборудования и других устройств от проникновения твёрдых предметов, пыли и воды. Под степенью защиты понимается способ защиты, который обеспечивается оболочкой от попадания внешних твёрдых предметов, влаги и пыли. Маркировка степени защиты оболочки электрооборудования осуществляется при помощи международного знака защиты (IP) и двух цифр, первая из которых означает защиту от попадания твёрдых предметов, вторая — от проникновения воды. Важно, чтобы Вы использовали электрические установки с необходимым уровнем защиты в зависимости от зоны ванной комнаты, в которой они установлены.

3. Зоны ванной комнаты

Зона 1: разрешается использовать электрические приборы с низковольтным напряжением.

Зона 2: разрешается использовать электрические приборы, соответствующие стандарту Ip44 (защита от брызг).

Зона 3: разрешается использовать электрические приборы, соответствующие стандарту минимум IP41.

Зеркала VELVEX соответствуют стандарту IP44 и могут устанавливаться в зонах 2 и 3 ванной комнаты.

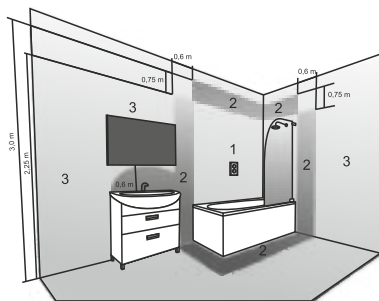

4. Инструкция по монтажу изделия

Все электрооборудование в комплектации зеркал ТМ V предназначено для подключения к сети переменного тока 220В, 50Гц. Подключение к электросети должно производиться специалистом-электриком при отключении питающего напряжения. Выводы светотехнического оборудования должны быть изолированы.



В холодное время года, перед монтажом, выдержите изделие в теплом помещении не менее двух часов.

Установка светильника на зеркало

1. Подсоединить светильник к зеркалу.

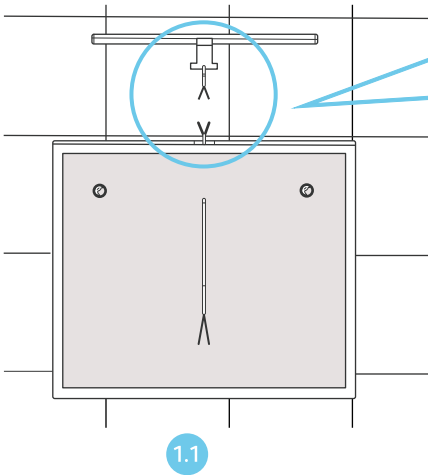

1.2 Соединить провода выходящие из верхнего торца зеркала с проводами светильника, используя термоусадочные трубки.

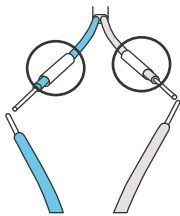

1.2.1 Надеть трубки на провода.

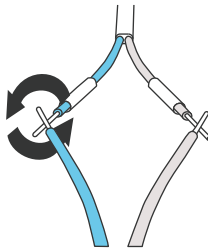

1.2.2 Соединить провода между собой.

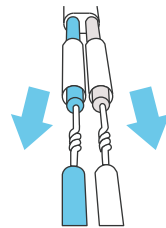

1.2.3 Сдвинуть термоусадочные трубки на местосоединений.

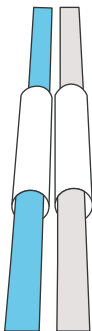

1.2.4

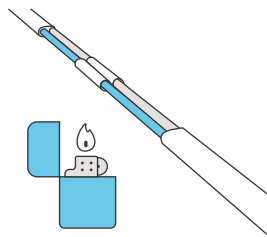

1.2.5

Нагреть термоусадочные трубки огнем или строительным феном до их сжимания.

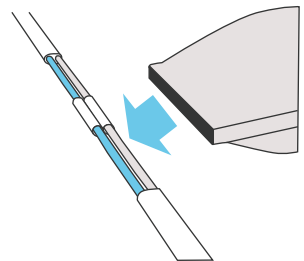

2. Присоединить светильник к зеркалу.

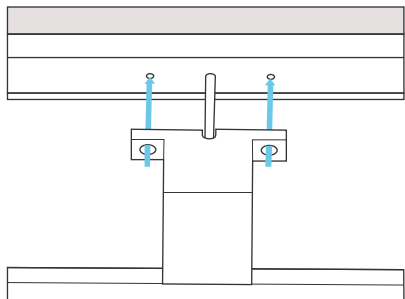

2.1

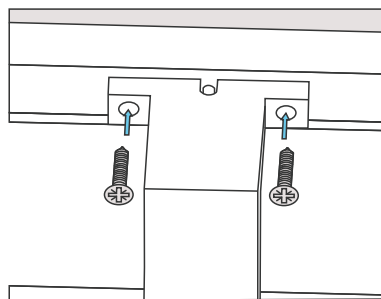

2.2

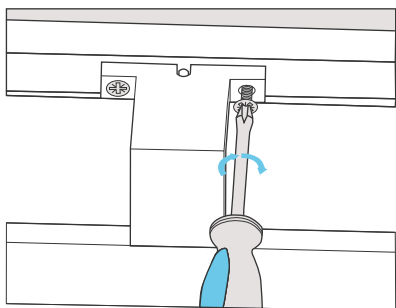

2.3

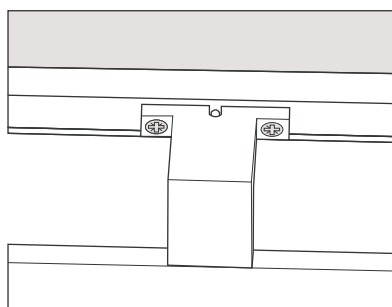

2.4

3. Соединить провода выходящие из задней стенки зеркала с проводами питания 220 V, используя термоусадочные трубки (Аналогично п.1 данной инструкции).

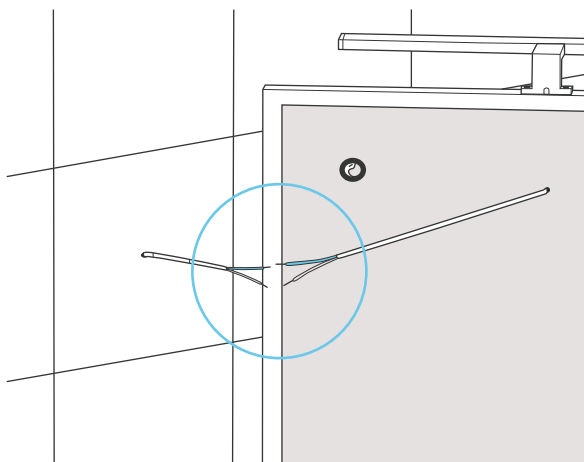

Монтаж зеркала на стену

1. Проложите силовой двухжильный кабель 220В к месту установки зеркала.
2. Если зеркало не оборудовано встроенным выключателем, то необходимо обеспечить силовой провод отдельным внешним выключателем (не входит в комплект).
3. Сделайте разметку на стене под отверстия для установки крепежных шурупов, на которые будет смонтировано зеркало. Для этого измерьте расстояния от краев зеркала до специальных навесов с задней стороны зеркала.

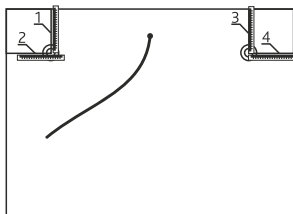

1 и 3 - расстояния от крепежных отверстий до края зеркала по вертикали

2 и 4 - расстояния от крепежных отверстий до края зеркала по горизонтали

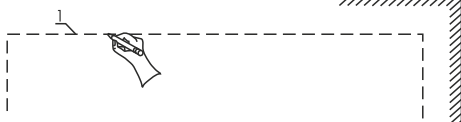

На стене наметьте карандашом контуры расположения

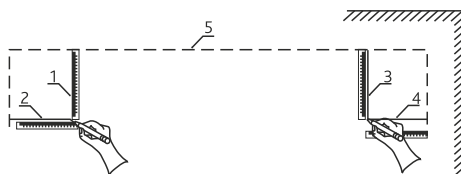

Отмерьте от нанесенного на стену контура положения отверстий для несущих шурупов.

1 и 3 - расстояния от крепежных отверстий до края зеркала по вертикали

2 и 4 - расстояния от крепежных отверстий до края зеркала по горизонтали

5 - контуры будущего положения зеркала

1. Проложите силовой двухжильный кабель 220В к месту установки зеркала.
2. Если зеркало не оборудовано встроенным выключателем, то необходимо обеспечить силовой провод отдельным внешним выключателем (не входит в комплект).
3. Сделайте разметку на стене под отверстия для установки крепежных шурупов, на которые будет смонтировано зеркало. Для этого измерьте расстояния от краев зеркала до специальных навесов с задней стороны зеркала.
4. Сделайте отверстия в стене в отмеченных местах диаметром 8мм и глубиной 55мм
5. Вставьте в отверстия дюбели и вкрутите шурупы
6. Повесьте зеркало на шурупы. Для облегчения правильного позиционирования зеркала относительно шурупов Вы можете ориентироваться на ранее нанесенные на стене метки его расположения (пункт 3).
7. Отрегулируйте положение зеркала с помощью навесов.

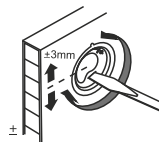

5. Включение подсветки

При включении зеркала имеет место запаздывание порядка 1-3 сек между моментом нажатия на выключатель и моментом включения освещения. Это запаздывание является нормальным для светодиодной технологии подсветки и предназначено для защиты встроенного блока питания зеркала от перегрузки в момент включения. Этот факт важно иметь в виду при использовании сенсорного выключателя. После срабатывания сенсора необходимо подождать пару секунд до включения света, не воздействуя на сенсор повторно. Быстрое повторное нажатие на сенсор до включения освещения выключит блок питания, и подсветка зеркала не включится.

6. Включение функции антизапотевания (для моделей зеркал серий Comfort, Luxe, Media)

Система подогрева с функцией антизапотевания встроена в общую электрическую схему зеркала. Установленный дефогер имеет размеры 200*300мм или 300*400мм. Для запуска нажмите на сенсорный включатель обозначенный значком , подсветка значка при этом меняется на голубой.

! Для моделей зеркал линейки Media – функция антизапотевания включается одновременно с подсветкой!

7. Настройка встроенных часов (для моделей зеркал серий Comfort, Luxe, Media)

Для того чтобы установить текущее время, нажмите и удерживайте кнопку регулировки около 3 секунд, пока цифры на часах не начнут мигать. Установите нужное значение повторными нажатиями кнопки. Для изменения минут снова нажмите и удерживайте кнопку регулировки, после того как минуты начали мигать, повторными нажатиями установите значение. Настройки сохраняются, когда число перестанет мигать.

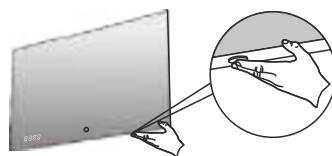

8. Правила использования

1. Не крепите зеркало в местах постоянного прямого попадания воды (душевые).
2. Не допускайте попадания на зеркальную поверхность едких жидкостей (растворителей, кислот, щелочей).
3. Для чистки используйте мягкую влажную тряпку, смоченную в нейтральных мыльных растворах.
4. При попадании едких жидкостей на зеркальную поверхность немедленно смойте их чистой водой.

9. Гарантийные обязательства и правила гарантийного обслуживания:

Изготовитель гарантирует, что изделие на момент покупки, приобретенное Вами и обозначенное в гарантийном талоне, является комплектным и соответствует установленным на момент покупки стандартам качества и безопасности.

Изготовитель обеспечивает бесплатный ремонт (или замену) изделия только в случае обнаружения производственных дефектов.

Изготовитель оставляет за собой право отказать в бесплатном гарантийном ремонте в следующих случаях:

- если изделие имеет следы постороннего вмешательства или была попытка самостоятельного ремонта;
- если изделие имеет механические повреждения, как внутренние, так и внешние, полученные в результате неправильной эксплуатации, установки или транспортировки и в условиях не предназначенных для этого;
- если изделие имеет повреждения вызванные попаданием на поверхность различных едких веществ и жидкостей;
- если изделие использовалось с фурнитурой, не предусмотренной изготовителем.

Гарантия не распространяется на повреждения, вызванные стихийными бедствиями, пожаром, затоплением.

Перегоревшие лампы светильников не подлежат гарантийному обслуживанию.

Гарантийный срок эксплуатации зеркал VELVEX составляет 24 месяца со дня продажи магазином или другим предприятием торговли. Дата продажи должна быть указана в гарантийном талоне.

При обнаружении производственных дефектов в течение указанного срока следует обращаться в организацию продавшую изделие.

Руководство по эксплуатации системы

1. Описание дисплея и клавиш

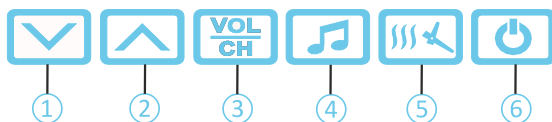

2. Настройка и функции

• Включение/выключение

Нажмите клавишу ⑥, чтобы включить экран и подсветку клавиатуры, система покажет текущую температуру, дату и время в течение 5 секунд. Во время работы системы нажмите кнопку ⑥, чтобы включить или выключить светодиодную подсветку на зеркале, значок освещения (вкл/выкл) отображается на экране. Нажмите и удерживайте кнопку ⑥ около 3 секунд, чтобы выключить систему и светодиодную подсветку.

• Включение дефоггера

Нажмите клавишу ⑤, чтобы включить функцию антизапотевания (дефоггер). На дисплее появится индикатор включенного дефоггера. Чтобы выключить дефоггер, нажмите клавишу ⑤. Автоотключение дефоггера через 60 минут непрерывной работы.

• Время/Дата

Чтобы установить текущее время, нажмите и удерживайте клавишу ⑤ около 3 секунд, пока цифры на часах не начнут мигать. Нажмите кнопку ① или ②, чтобы отрегулировать часы. Для изменения минут нажмите клавишу ⑤, после того как минуты начали мигать, воспользуйтесь для настройки кнопками ① или ②.

После настройки времени при дальнейшем нажатии клавиши ⑤, можно настроить месяц и дату. Система сохранит настройки, когда число перестанет мигать. Вместе с датой автоматически устанавливается день недели (на английском языке).



Установка времени возможна только при отключении функции воспроизведения музыки и при мигании соответствующих цифр на дисплее.

Руководство по эксплуатации системы

1. Описание дисплея и клавиш

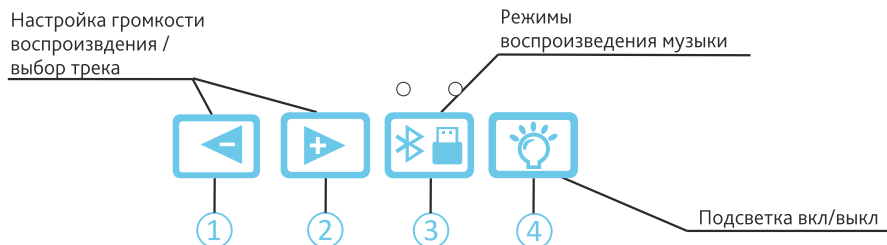

1. Настройка и функции

• Включение/выключение

Нажмите клавишу ④, чтобы включить систему. Во время работы системы нажмите кнопку ④, чтобы включить или выключить светодиодную подсветку на зеркале. Нажмите и удерживайте кнопку ④ около 3 секунд, чтобы выключить систему и светодиодную подсветку.

• Режимы воспроизведения музыки:

Функциональная кнопка ③:

1-ое нажатие - режим Bluetooth;

2-ое нажатие - режим USB;

3-ое нажатие – выключение воспроизведения;

Bluetooth

Нажмите кнопку ③ 1 раз, чтобы включить функцию воспроизведения музыки Bluetooth. Над кнопкой ③ слева замигает индикатор выполнения. Функция Bluetooth начнет поиск. Откройте функцию Bluetooth вашего телефона, найдите имя устройства «Vigo Mirror» и выполните подключение к нему. Индикатор перестанет мигать, когда телефон успешно подключится к системе. Теперь вы можете воспроизводить любую музыку своего телефона в динамиках системы через функцию Bluetooth. Нажмите клавишу ① или ②, чтобы выбрать предыдущую или следующую песню.

! Из-за различной версии производителей модулей bluetooth, у некоторых мобильных телефонов может возникнуть проблема с воспроизведением или потерей связи. Максимальное расстояние для связи по Bluetooth составляет 8 метров, при отсутствии каких-либо барьеров. В случае разъединения, необходимо создать повторное подключение Bluetooth. Если сигнал bluetooth подключен, могут появляться некоторые звуки. Это нормально.

USB-флеш-накопитель

Нажмите и удерживайте кнопку ③, чтобы включить функцию воспроизведения музыки USB-флеш-накопитель. Над кнопкой ③ справа включится индикатор USB. Вставьте накопитель в разъем, который находится в нижнем торце зеркала. Системе необходимо некоторое время, чтобы распознать устройство, далее начнется воспроизведение мелодий по порядку, начиная с 1ой записи. Нажмите клавишу ① или ②, чтобы выбрать предыдущую или следующую песню.

• Изменение громкости

Нажмите и удерживайте клавиши ① и ②, чтобы отрегулировать громкость воспроизведения.

• Режимы воспроизведения музыки:

Функциональная кнопка ④:

1-ое нажатие - режим Bluetooth;

2-ое нажатие - режим Радио;

3-ое нажатие - режим USB;

4-ое нажатие – выключение воспроизведения;

Bluetooth

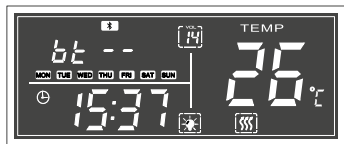

Нажмите кнопку ④, чтобы включить функцию воспроизведения музыки Bluetooth. В верхней части экрана отобразится индикатор выполнения, а затем отобразится мигающий значок «bt».

Функция Bluetooth начнет поиск, появится мигающий значок ④.

Откройте функцию Bluetooth вашего телефона, найдите имя устройства «Vigo Mirror» или «K3015C» и выполните

подключение к нему. Знак ④ перестанет мигать, когда телефон успешно подключится к системе.

Теперь вы можете воспроизводить любую музыку своего телефона в динамиках системы через функцию Bluetooth. Нажмите клавишу ① или ②, чтобы выбрать предыдущую или следующую песню.



Из-за различной версии производителей модулей bluetooth, у некоторых мобильных телефонов может возникнуть проблема с воспроизведением или потерей связи. Максимальное расстояние для связи по Bluetooth составляет 8 метров, при отсутствии каких-либо барьеров. В случае расхождения, необходимо создать повторное подключение bluetooth. Если сигнал bluetooth подключен, могут появляться некоторые звуки. Это нормально.

Радио



Нажмите кнопку ④, чтобы включить функцию воспроизведения музыки Радио. В верхней части экрана отобразится значок диапазона FM и частота. Произведите настройку частоты кнопками ① и ②. Система сохранит настройки, когда цифры перестанут мигать.

Автоматическая настройка

Нажмите и удерживайте кнопку ③, до тех пор, пока частота не начнет меняться в быстром темпе.

Кнопками ① и ② выберите необходимый канал.

USB-флеш-накопитель

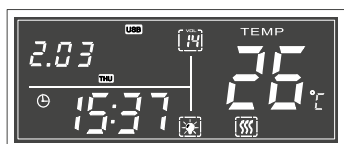

Нажмите кнопку ④, чтобы включить функцию воспроизведения музыки USB-флеш-накопитель. В верхней части экрана отобразится значок USB. Вставьте накопитель в разъем, который находится в нижнем торце зеркала. Системе необходимо некоторое время, чтобы распознать устройство, далее начнется воспроизведение мелодий по порядку,

начиная с 1-й записи. Нажмите клавишу ① или ②, чтобы выбрать предыдущую или следующую песню.

• Изменение громкости

Нажмите кнопку ③, чтобы отрегулировать громкость, затем нажмите клавиши ① и ②, чтобы увеличить или уменьшить громкость.



Изменение громкости возможно только при мигании индикатора «VOL» в верхней части дисплея.

VELVEX

ПРОИЗВОДИТЕЛЬ МЕБЕЛИ
ДЛЯ ВАННЫХ КОМНАТ

Т/ф: +7 (831) 233-88-80
607620, Нижегородская обл.,
Богородский р-н, пос. Центральный,
Производственная зона
www.velvex.ru

ГАРАНТИЙНЫЙ ТАЛОН

Наименование

Адрес продавца

Дата продажи

Подпись продавца

Штамп магазина